

Version: C20INr32

MANUEL D'UTILISATION ET INSTALLATION

INVERTER POMPE À CHALEUR POUR PISCINE INVERSEUR

Connexion parallèle avec l'horloge de filtration

A: Minuterie de la pompe à eau

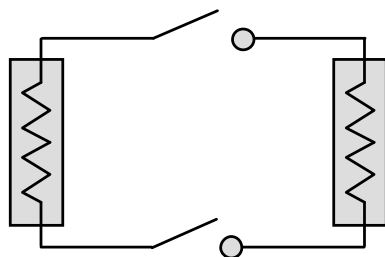

B: Branchement de la pompe à eau sur la pompe à chaleur

Note: L'installateur doit connecter A parallèlement à B (comme sur le schéma ci-dessus).

Pour démarrer la pompe à eau, la position A ou B est déconnectée. Pour arrêter la pompe à eau, A et B doivent être déconnectés.

Résumé

I.	Application	4
II.	Caractéristiques.....	4
III.	Technical Parameter	5
IV.	Dimension	6
V.	Instructions d'installation.....	7
VI.	Operation instruction.....	11
VII.	Test de l'appareil	13
VIII.	Précautions	14
IX.	Entretien.....	15
X.	Dépannage des défauts communs	16
XI.	Annexe 1: Schéma de câblage pour le contrôle externe (Optionel).....	18
XII.	Annexe 2: Schéma de câblage pour le contrôle externe (Optionel).....	19



ATTENTION:

- Veuillez lire les conseils suivants avant installation, utilisation et maintenance.
- Installation, démontage et maintenance doivent être effectués par des professionnels et ce conformément aux instructions.
- Un test de fuite de gaz doit être réalisé avant et après l'installation.

1. Utilisation

- L'appareil doit être installé ou enlevé par des professionnels, et il est interdit de le démonter ou remonter sans autorisation.
- Ne mettez pas d'obstacles devant l'entrée et la sortie d'air de la pompe à chaleur.**

2. Installation

- L'appareil doit être tenu à l'écart de toute source de feu.

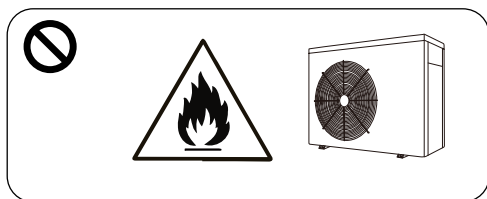

- L'installation ne doit pas se faire dans un environnement fermé ou à l'intérieur, et l'endroit doit être bien ventilé.

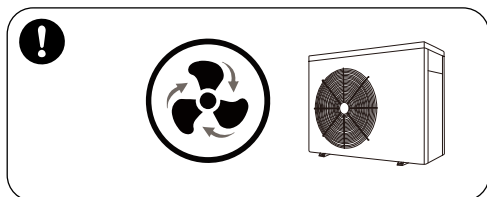

XII. Annexe 2: Schéma de câblage pour le contrôle externe (Optionnel)

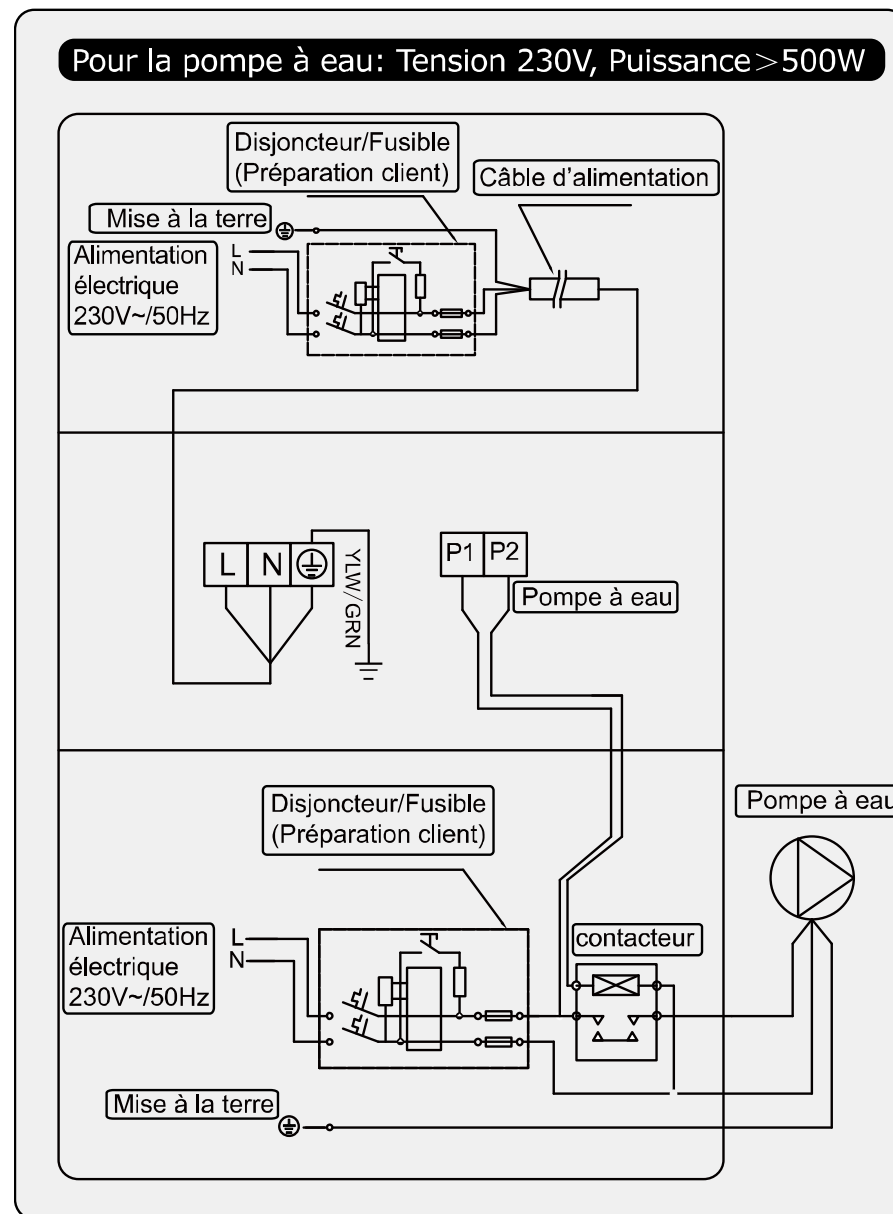

XI. Annexe 1: Schéma de câblage pour le contrôle externe (Optionel)

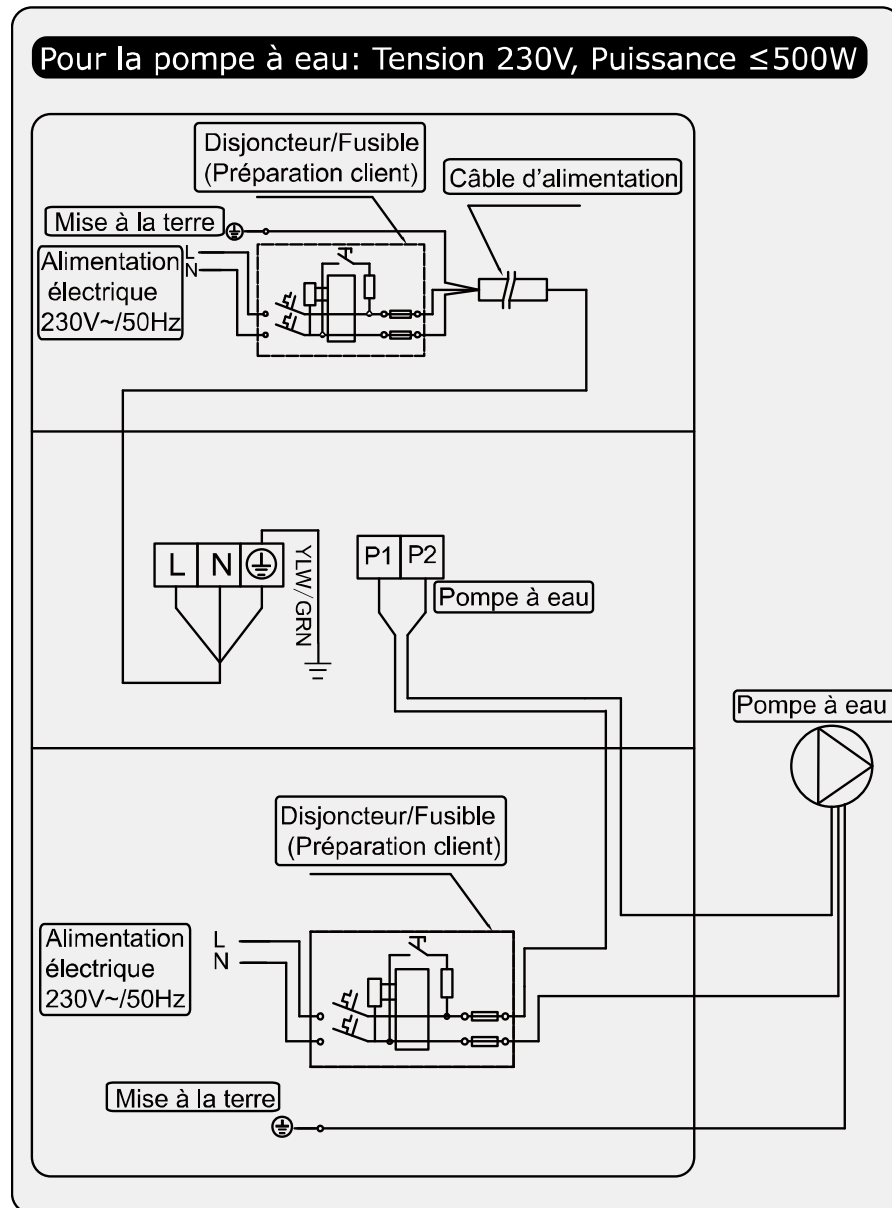

- c. Aspirer complètement avant soudage (soudage sur site non-autorisé) et le soudage doit être effectué uniquement par un professionnel dans un centre de maintenance professionnel.

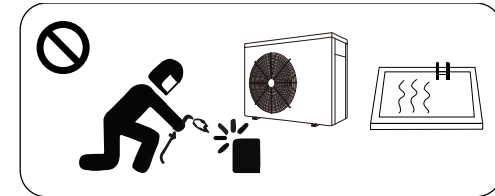

- d. L'installation doit être arrêtée en cas de fuite de gaz et l'appareil doit être renvoyé dans un centre de maintenance professionnel.

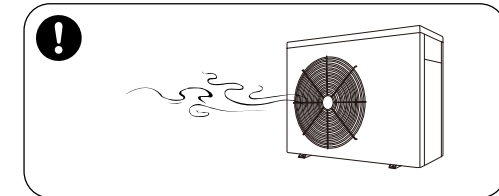

3. Transport & stockage

- a. Le scellage n'est pas autorisé pendant le transport.
- b. Le transport à une vitesse constante est nécessaire pour éviter une accélération ou un freinage brusque, de manière à réduire le risque de collision des marchandises.
- c. L'appareil doit être tenu à l'écart de toute source de feu.
- d. Le lieu de stockage doit être lumineux, large, ouvert et bien ventilé – un équipement de ventilation est nécessaire.

4. Avis de maintenance

- a. Si des opérations de maintenance ou de récupération sont nécessaires, contactez un centre de service agréé à proximité.
- b. Exigence de qualification
Tous les opérateurs qui disposent du gaz doivent être qualifiés par une certification valide délivrée par une agence professionnelle.
- c. Veuillez-vous conformer strictement aux exigences du fabricant lors de l'entretien ou du remplissage du gaz. Veuillez-vous référer au manuel de service technique.

Nous vous remercions d'avoir choisi notre pompe à chaleur et d'avoir placé notre confiance dans notre marque. Afin de vous permettre d'obtenir un maximum de satisfaction de l'utilisation de ce produit, nous vous recommandons vivement de lire attentivement ce guide d'installation et d'utilisation au préalable et de respecter strictement les indications fournies dans ce guide et ce afin de s'assurer de la sécurité maximale des utilisateurs et d'éviter au maximum tout risque d'endommager l'appareil.

I. Application

- 1- Régler la température de l'eau de piscine de manière efficace et économique afin de bénéficier de davantage de confort et de plaisir.
- 2- L'utilisateur a la possibilité de choisir entre différents paramètres techniques conformément à son guide d'utilisation, cependant cette série de pompe à chaleur pour piscine a été optimisée d'usine. (se référer à la table des paramètres techniques).

II. Caractéristiques

- 1- Echangeur de chaleur en titane haute performance.
- 2- Gestion sensible et précise de la température et affichage de la température de l'eau.
- 3- Protection haute et basse pression.
- 4- Protection automatique de température très basse.
- 5- Protection température avec dégivrage obligatoire
- 6- Compresseur de marque internationale.
- 7- Installation et utilisation simple.

Code défaut

NO.	AFFICHAGE	DESCRIPTION DE PAS DE PANNE
1	E3	Protection manque de débit d'eau
2	E5	Anomalie dans la puissance d'alimentation
3	E6	Différence de température entre l'entrée et la sortie trop élevée (protection du débit d'eau insuffisant)
4	Eb	Protection température ambiante trop élevée/faible
5	Ed	Rappel anti-congélation
NO.	AFFICHAGE	DESCRIPTION DE DÉFAILLANCE
1	E1	Protection haute pression de gaz
2	E2	Protection basse pression de gaz
3	E4	Protection trophasée
4	E7	Protection de température de la sortie d'eau
5	E8	Protection température élevée des gaz d'échappement
6	EA	Protection surchauffe de l'évaporateur
7	P0	Panne de communication du contrôleur
8	P1	Panne sonde de température entrée d'eau
9	P2	Panne sonde de température sortie d'eau
10	P3	Panne sonde de température d'échappement de gaz
11	P4	Panne sonde de température de l'échangeur
12	P5	Panne sonde de température retour de gaz
13	P6	Panne sonde de température d'évaporateur
14	P7	Panne sonde de température air ambiant
15	P8	Panne sonde de température radiateur
16	P9	Panne du capteur de courant
17	PA	Panne mémoire redémarrage
18	F1	Panne module compresseur (platine)
19	F2	Panne module PFC
20	F3	Erreur démarrage du compresseur
21	F4	Erreur dans le fonctionnement du compresseur
22	F5	Protection module compresseur surtension
23	F6	Protection module compresseur surchauffe
24	F7	Protection surtension
25	F8	Protection contre la surchauffe du radiateur
26	F9	Panne du moteur du ventilateur
27	Fb	Protection coupure de courant du de la plaque de filtre d'alimentation
28	FA	Protection du module PFC contre les surintensités

X. Dépannage des défauts communs

ECHEC	RAISON	SOLUTION
Pompe à chaleur ne fonctionne pas	Aucune puissance	Attendre jusqu'à ce que la puissance est rétabli
	Interrupteur est éteint	Mettre sous tension
	Fusible brûlé	Vérifier et changer le fusible
	Le disjoncteur est éteint	Vérifiez et installez le disjoncteur
Le ventilateur tourne mais avec un chauffage insuffisant	Evaporateur bloque	Eliminer les obstacles
	Sortie d'air bloqué	Eliminer les obstacles
	3 minutes retard de démarrage	Attend patiemment
Affichage normal, mais pas de chauffage	Température de consigne trop bas	Réglez la température de chauffage
	3 minutes commencer retard	Attend patiemment
Si les solutions ci-dessus ne fonctionnent pas, s'il vous plaît contactez votre installateur avec des informations détaillées et le numéro de modèle. N'essayer pas de réparer vous-même.		

Remarque:

Si vous constatez l'un des cas de figure suivants, arrêtez immédiatement la machine et mettez hors tension à l'interrupteur principal et contactez votre installateur professionnel :

- a) Coupure inopinée
- b) Le fusible saute régulièrement ou le disjoncteur disjoncte.

III. Technical Parameter

Model	GHD-150-	GHD-150-	GHD-150-	GHD-150-	GHD-150-	GHD-150-	GHD-150-
	0293	0294	0295	0296	0297	0298	0299
Volume de la piscine appliqué (m³)	14~28	20~35	20~40	30~55	35~70	45~85	55~100
Plage de température de fonctionnement (°C)	0~43						
Conditions de performance: Air 26°C, L'eau 26°C, Humidité 80%							
Puissance calorifique (kW)	6.0	8.0	9.5	12.5	16.5	20.0	25.0
Conditions de performance: Air 15°C, L'eau 26°C, Humidité 70%							
Puissance calorifique (kW)	4.3	6.0	7.0	9.0	11.5	14.0	17.0
Puissance d'entrée nominale (kW) air de 15°C	0.29~1.0	0.34~1.4	0.35~1.6	0.36~2.1	0.57~2.7	0.62~3.4	0.70~3.95
Courant d'entrée nominal (A) air de 15°C	1.26~4.2	1.48~6.0	1.52~7.0	1.57~8.7	2.48~11.7	2.7~15.0	3.04~17.1
Alimentation électrique	230V/1 Ph/50Hz						
Débit d'eau minimale (m³/h)	2~4	2~4	3~4	4~6	6~8	8~10	10~12
Connexion hydraulique (mm)	50						
Dimension LxWxH (mm)	872x349x	872x349x	872x349x	872x349x	962x349x	962x349x	1092x420x
	654	654	654	654	654	754	958
Poids net (kg)	42	46	47	49	60	68	90

Remarque :

1. Ce produit fonctionne très bien à des températures d'air entre 0°C ~ +43°C, l'efficacité ne sera pas garantie en dehors de cette plage. Merci de prendre en considération le fait que les performances et les paramètres de votre pompe à chaleur pour piscine vont varier en fonction des différentes conditions d'utilisation.
2. Ces paramètres de référence peuvent faire l'objet de corrections régulières au gré des évolutions produit et améliorations techniques et ce sans préavis. Pour plus d'informations, merci de vous référer au nom du modèle inscrit sur la plaque.

IV. Dimension

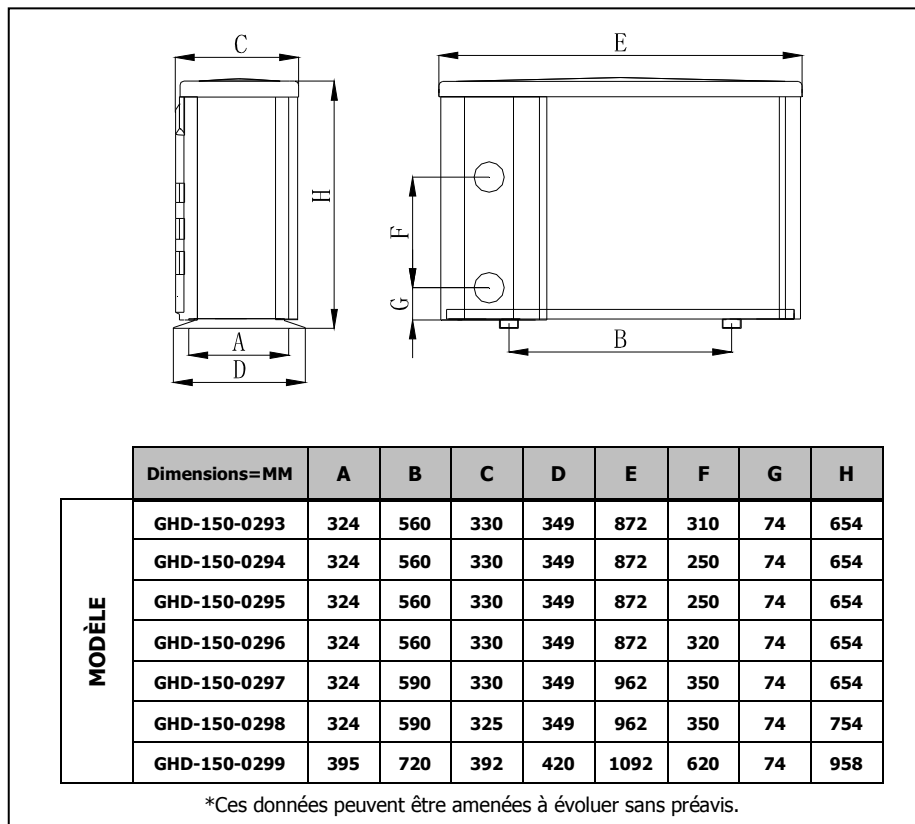

Remarque :

Le schéma ci-dessus de la pompe à chaleur sert de référence pour la mise en place et l'installation par le technicien. Le produit peut être amené à évoluer de façon régulière et ce sans préavis.

la température quand le courant est rétabli.

- C. Vérifiez à mettre hors tension de l'interrupteur principal l'appareil en cas d'orage, vous éviterez ainsi de risquer d'endommager l'appareil avec la foudre.
- D. Si vous n'utilisez pas l'appareil pendant une longue période, pensez à la débrancher et à vidanger complètement l'eau de la machine en ouvrant le robinet du tuyau entrant.

IX. Entretien

Caution: danger d'électrocution

Veillez à mettre hors tension l'appareil avant toute inspection ou réparation.

- A. Pendant la période hivernale, lorsque vous ne vous baignez pas :
 1. Mettez l'appareil hors tension pour éviter d'endommager la machine.
 2. Vidangez toute l'eau de la machine.

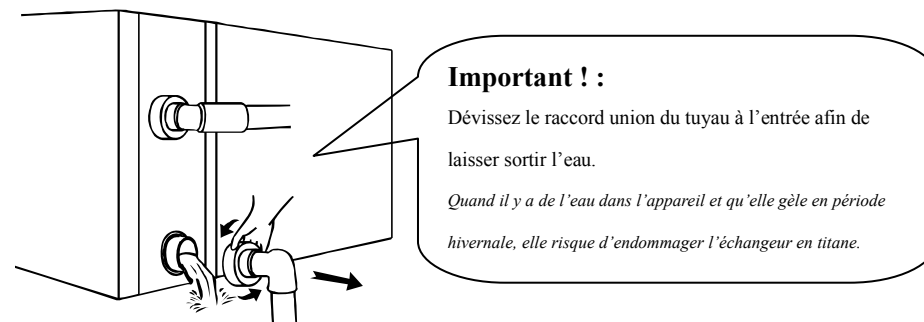

- 3. Couvrez la carcasse de la machine avec une bâche afin de la protéger de la poussière.
- B. Veillez à nettoyer la machine uniquement avec des produits ménagers ou de l'eau claire, n'utilisez JAMAIS de produit à base d'essence, de diluant ou produit combustible similaire.
- C. Vérifiez régulièrement les écrous, câbles et connexions.

VIII. Précautions

1. Attention

- A. Veillez à régler une température de l'eau confortable ; évitez une température trop haute qui surchaufferait ou trop basse qui garderait l'eau trop fraîche.
- B. Veillez à ne pas poser des éléments qui pourraient obstruer la circulation de l'air à l'entrée ou à la sortie. L'appareil risquerait de perdre en efficacité, voire de ne plus fonctionner du tout.
- C. Veillez à ne pas mettre les mains à la sortie de la pompe à chaleur de piscine et en aucun cas à aucun moment, ne touchez pas à la grille de protection du ventilateur.
- D. Si vous constatez un quelconque dysfonctionnement comme par exemple un bruit, de la fumée ou une odeur, une fuite électrique, mettez l'appareil hors tension immédiatement et contactez votre installateur professionnel. **Ne tentez pas de réparer par vous-même.**
- E. N'utilisez et ne stockez pas de combustible gazeux ou liquide comme par exemple des diluants/solvants, peinture ou essence car il y aurait risque d'incendie.
- F. Afin d'optimiser l'efficacité de chauffage, prévoyez d'isoler les connexions hydrauliques entre la piscine et la pompe à chaleur. Lorsque la pompe à chaleur fonctionne, utilisez une couverture adaptée pour recouvrir votre piscine.
- G. Le circuit hydraulique entre la piscine et l'appareil doit être à $\leq 10\text{m}$, à défaut l'efficacité chauffage risqué d'être amoindrie.
- H. Cette série d'appareils peut atteindre d'un niveau d'efficacité élevé avec une température d'air entre $+15^{\circ}\text{C} \sim +25^{\circ}\text{C}$.

2. Sécurité

- A. L'interrupteur principal de mise sous tension de l'appareil doit être hors de portée des enfants.
- B. Si vous subissez une coupure de courant que qu'ensuite le courant est rétabli, la pompe à chaleur se remettra en route automatiquement. Veillez à mettre l'appareil hors tension lorsqu'il y a une coupure de courant et faites un reset de

V. Instructions d'installation

1. Schéma des connexions hydrauliques

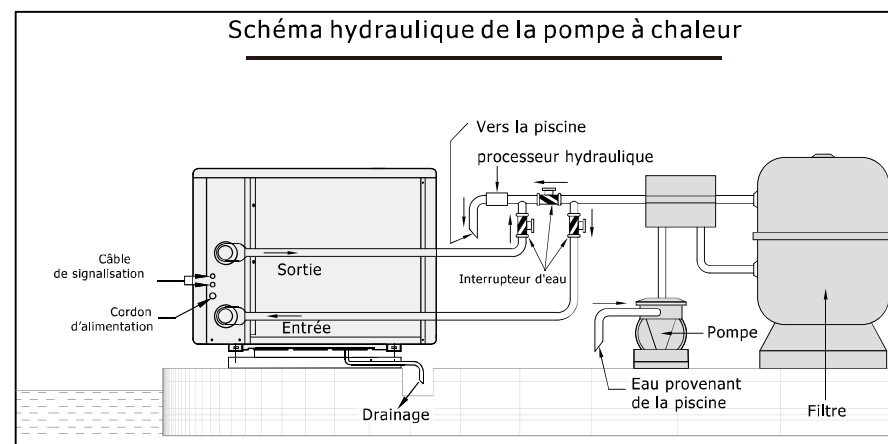

(Remarque: Ce schéma est juste un support de référence et le circuit hydraulique représenté est simplement une base)

2. Connecting your power wire

A. Pour Alimentation de puissance: 230V 50Hz

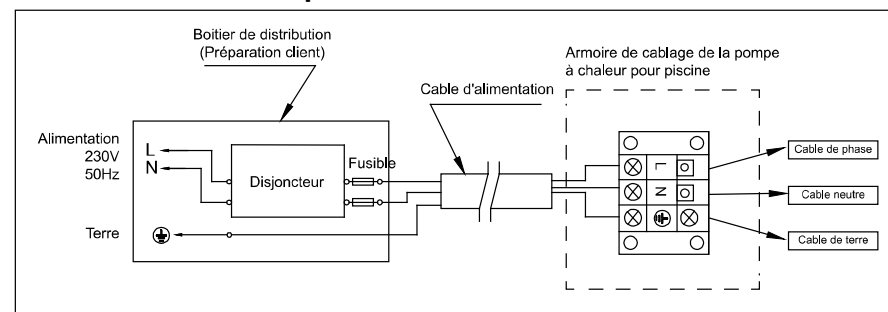

Remarque: ⚠ Raccordement filaire, pas de connecteur

⚠ La pompe à chaleur doit bien être reliée à la terre.

3. Electric Wiring Diagram

Options pour dispositifs de protection et les spécifications du câble

MODEL		GHD-150-0293	GHD-150-0294	GHD-150-0295	GHD-150-0296	GHD-150-0297	GHD-150-0298	GHD-150-0299
Interrup-teur	Courant A	8.0	9.5	11.5	15.0	20.5	23.5	24.0
	Différentiel mA	30	30	30	30	30	30	30
Fusible	A	8.0	9.5	11.5	15.0	20.5	23.5	24.0
Câble d'alimentation (mm ²)		3×1.5	3×1.5	3×2.5	3×2.5	3×4	3×6	3×6
Câble de signal (mm ²)		3×0.5	3×0.5	3×0.5	3×0.5	3×0.5	3×0.5	3×0.5

※Les données fournies ci-dessus peuvent être amenées à évoluer.

Remarque: Les données ci-dessus correspondent à un cordon d'alimentation ≤ 10 m. Si le cordon est > à 10 m, la section de câble doit être augmentée. Ce câble peut avoir une longueur maximal de 50m.

4. Instructions d'installation et conditions requises

La pompe à chaleur doit être installée par une équipe professionnelle. Les utilisateurs ne sont pas qualifiés pour installer eux-mêmes, sinon la pompe à chaleur peut être endommagée et risqué pour la sécurité des utilisateurs.

A. Avis avant l'installation

1) Les raccords de l'eau entrée et sortie ne peuvent pas supporter le poids des tuyaux souples. La pompe à chaleur doit être connecté avec des tuyaux durs !

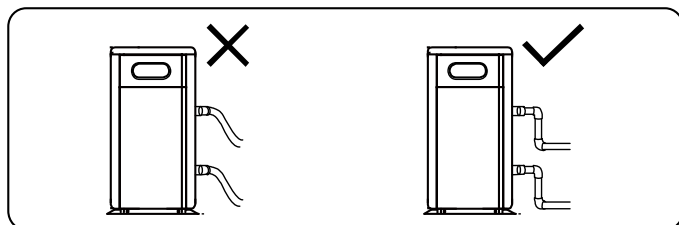

2) Afin de garantir l'efficacité du chauffage, la longueur du tuyau d'eau doit être ≤10m entre la piscine et la pompe à chaleur.

VII. Test de l'appareil

1. Vérification avant utilisation



- Vérifiez l'installation de l'appareil ainsi que les connexions hydrauliques en vous référant au schéma hydraulique.
- Vérifiez le câblage électrique en vous référant au schéma électrique ainsi que la mise à la terre.
- Assurez-vous que l'interrupteur principal de l'appareil est off.
- Vérifiez le réglage de la température;
- Vérifiez que rien n'obstrue les entrées et sorties d'air.

2. Essai

- L'utilisateur doit toujours « démarrer la pompe avant l'appareil et éteindre d'abord l'appareil avant la pompe. » A défaut, la machine sera irrémédiablement endommagée.
- L'utilisateur démarre la pompe de piscine et doit vérifier qu'il n'y ait pas de fuite d'eau, et ensuite régler la température adaptée au thermostat, puis brancher l'alimentation.
- Afin de protéger la pompe à chaleur de piscine, la machine est équipée d'une fonction de démarrage, au démarrage de la machine, le blower va fonctionner une minute avant le compresseur.
- Après que l'appareil ait démarré, vérifiez qu'il n'y ait pas de bruits anormaux provenant de la machine.



1. Sélections du mode

① **Smart** ■ sera allumé en standard lorsque vous mettrez la pompe à chaleur en route.

② Appuyez sur le bouton  pour basculer en mode Silence, Silence ■ s'allumera. Appuyez à nouveau sur le bouton  pour sortir et revenir au mode SMART.

2. Dégivrage obligatoire

① Lorsque la pompe à chaleur chauffe et que le compresseur fonctionne continuellement pendant 10 minutes, appuyez en même temps sur les boutons



 et  pendant 5 secondes pour initier le dégivrage obligatoire. (Note : l'intervalle entre le dégivrage obligatoire devrait être de plus de 30 minutes).

② La lumière de chauffage clignotera lorsque la pompe à chaleur est en mode dégivrage obligatoire ou auto dégivrage.

③ Les processus de fonctionnement et d'arrêt du dégivrage obligatoire sont les mêmes que pour l'auto dégivrage.

3. Vérification de la température à l'entrée et à la sortie.

① Appuyez sur  pendant 10 secondes et sélectionnez le mode verification de la température.

② Appuyez sur  ou  pour sélectionner "C0" ou "C1", la température correspondante s'affichera.

③ Appuyez sur  pour quitter le mode.

Code	Signification	Unité
C0	Température à l'entrée	°C
C1	Température à la sortie	°C

B. Instructions d'installation

1) Emplacement et les dimensions

 **La pompe à chaleur doit être installée dans un endroit avec une bonne ventilation.**

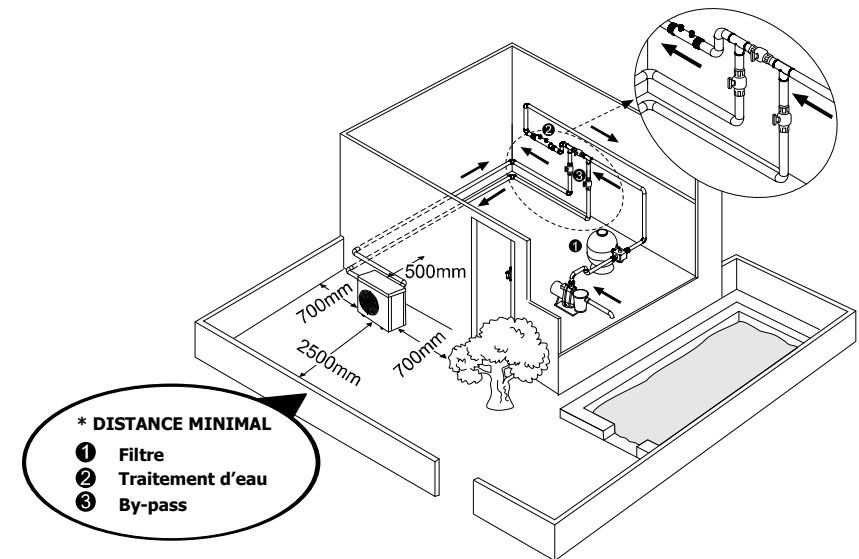

2) La carcasse doit être fixée avec des écrous (M10) à une base en béton ou avec des équerres. La fondation en béton doit être solide et stable, les équerres doivent pouvoir avoir une protection antirouille.

3) Ne pas obstruer les ventilations, l'air entrant et sortant doit pouvoir circuler librement, et garder un espace libre d'au moins 50cm autour de l'appareil, à défaut l'efficacité de la machine se verrait amoindrie voire stoppée.

4) L'appareil nécessite l'utilisation d'une pompe annexe (fournie par l'utilisateur). Pour le débit recommandé de la pompe se référer aux paramètres techniques. Hauteur de refoulement maxi $\geq 10m$;

5) Quand l'appareil est en fonctionnement il y aura dégagement de condensation par le bas, il est important d'en tenir compte. Merci de tenir la sortie vidange (accessoire) dans le trou et le clipser comme il faut, puis connecter un tuyau pour dégager la condensation à l'extérieur.

C. Câblage





- 1) Connecter à l'alimentation qui convient, le voltage doit correspondre au voltage nominal des produits
- 2) Effectuer bien la mise à la terre de la machine.
- 3) Le câblage doit être fait par un technicien professionnel et conformément au schéma de câblage fourni
- 4) Installer une protection de fuite à la terre en accord avec la législation pour le raccordement (courant détectant des fuites $\leq 30\text{mA}$).
- 5) La mise en place du câble d'alimentation et du câble d'interface doit être fait selon les normes et ne doit pas dépendre l'un de l'autre.

D. Mettez sous tension après avoir terminé toute l'installation du câble et après l'avoir une nouvelle fois vérifiée.

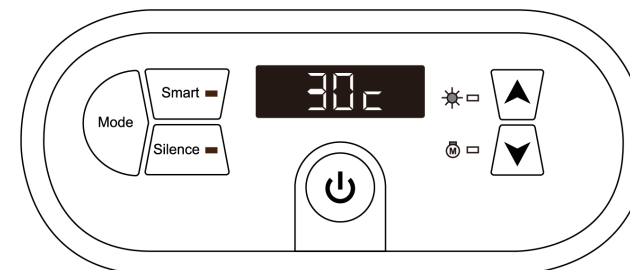
VI. Operation instruction

Picture for keys



SYMBOLE	DÉSIGNATION	FONCTIONNEMENT
	ON/OFF	Appuyez pour allumer ou éteindre la pompe à chaleur
	Mode	Appuyez pour sélectionner le mode Smart/Silence
	Haut/ Bas	Appuyez pour régler la température d'eau souhaitée
	Compresseur	Lors que le voyant est allumé, le compresseur commence à opérer

Note:

- ① Vous pouvez régler la température d'eau souhaitée entre 18 et 40°C.
- ② Le centre de l'écran indique la température d'eau entrée, lors de presser le touche UP et le touche DOWN, la température de consigne s'indique sur l'écran en clignotant.
- ③ Une fois la pompe à chaleur allumée, le ventilateur se mettra en route au bout de 3 minutes. Le compresseur entrera en action 30 secondes plus tard.
- ③ Durant la période de chauffage, le symbole  sera allumé.